

Caisson

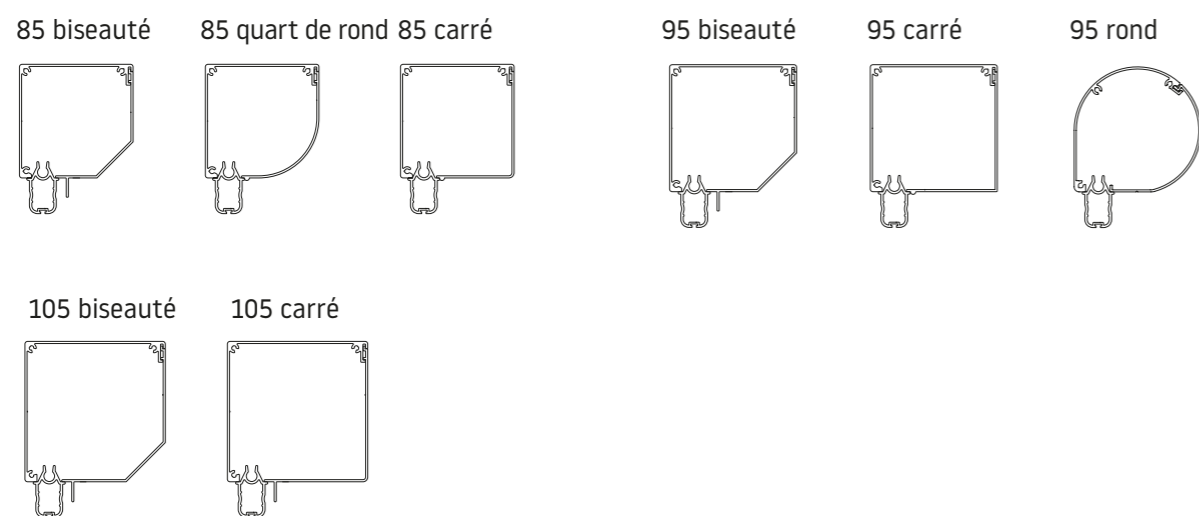

Coulisses

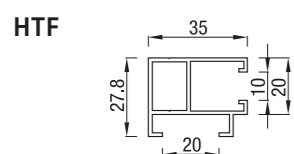

somfy.

Serge Ferrari
COMPOSITE TEXTILES FOR LIGHTNESS

helioscreen

MERMET
SUN CONTROL TEXTILES

copaco
screenweavers

DICKSON
innovative textiles for your world



Votre fournisseur de protections solaires



Markisolette

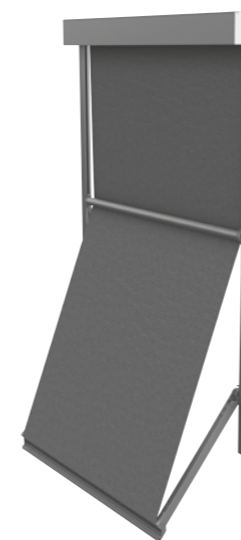

La Markisolette est une combinaison de volets, de screens et de stores solaires. Il s'agit d'une protection solaire fiable, offrant en même temps une visibilité qui n'entrave pas la vue vers l'extérieur.

Notre Markisolette se distingue par une tension de toile optimale et une large gamme de couleurs, ce qui permet d'adapter notre produit à une grande variété de façades. La Markisolette est parfaite pour les fenêtres en hauteur, car elle peut couvrir toute la vitre, assurant une obscurité optimale. Sa structure stable garantit une utilisation sécurisée et un montage simple.

Les dimensions maximales de ce produit sont de 3x2,5m.

Markisolette Bras à Ressort

Type:
Markisolette
Bras à Ressort (Standard)

Largeur maximale : **300 cm**
Hauteur maximale : **300 cm**
Commande : **électrique**
Angle d'ouverture maximal : **160°**
Bras : **55 cm, 100 cm**



Angle d'ouverture

Angle d'ouverture maximal : **160°**

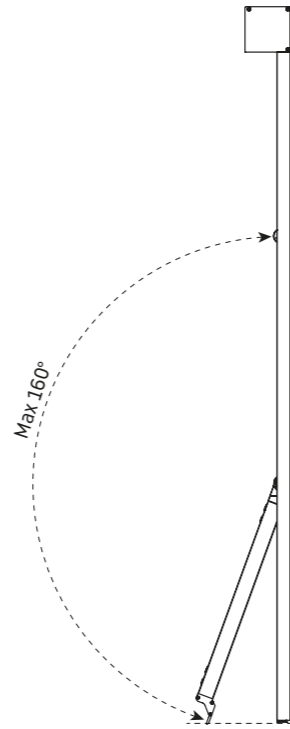

Markisolette Bras à Gaz

Type:
Markisolette
Bras à Gaz

Largeur maximale : **300 cm**
Hauteur maximale : **300 cm**
Commande : **électrique**
Angle d'ouverture maximal : **115°**
Bras : **55 cm, 100 cm**

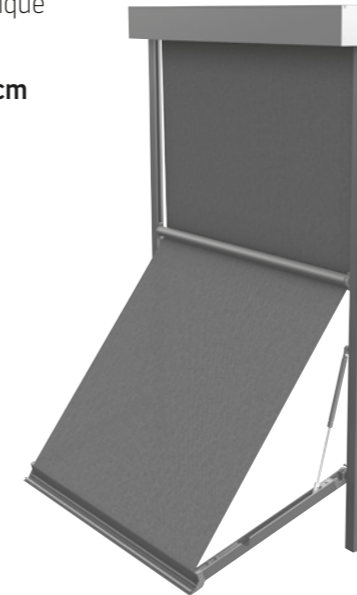

Angle d'ouverture

Angle d'ouverture maximal : **115°**

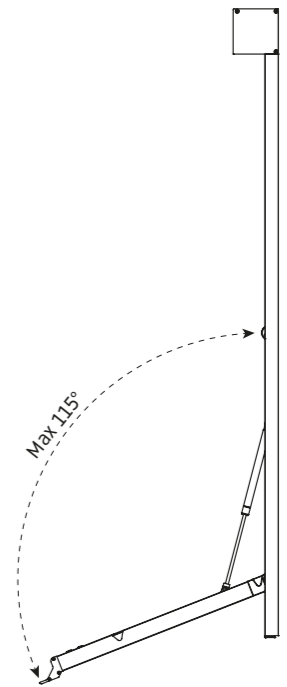

Windvaste armen - Hoogte

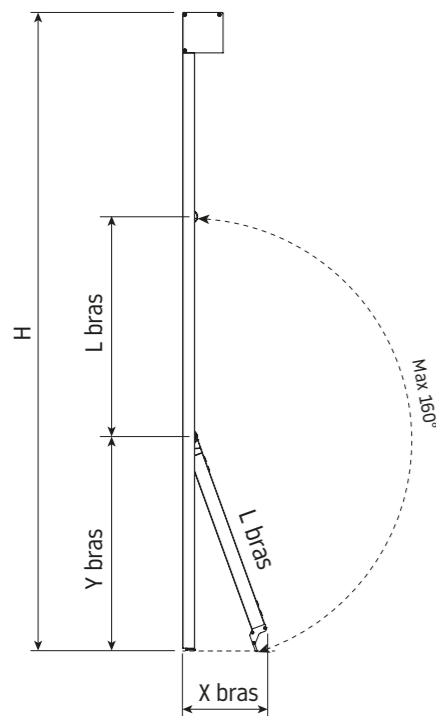

Hauteur maximale

| Bras coupe-vent 55 cm - 160° (Y = 51) | | | |
|---------------------------------------|---------------|-----------------------------------|----------------|
| Caisson | Dickson cousu | infinity / Dickson (sans couture) | Soltis / Serge |
| 85 + 95 round | X | 175 | 175 |
| 95 | 105 | 225 | 265 |
| 105 | 155 | 300 | 300 |

| Bras coupe-vent 100 cm - 160° (Y = 94) | | | |
|--|---------------|-----------------------------------|----------------|
| Caisson | Dickson cousu | infinity / Dickson (sans couture) | Soltis / Serge |
| 85 + 95 round | X | X | X |
| 95 | X | 225 | 265 |
| 105 | X | 300 | 300 |

Autres dimensions

| Bras coupe-vent | 55 cm | 100 cm |
|-----------------|--------|--------|
| Y bras | 51 cm | 94 cm |
| X bras | 18 cm | 34 cm |
| H minimal | 130 cm | 215 cm |

Bras coulissant avec vérin à gaz - Hauteur

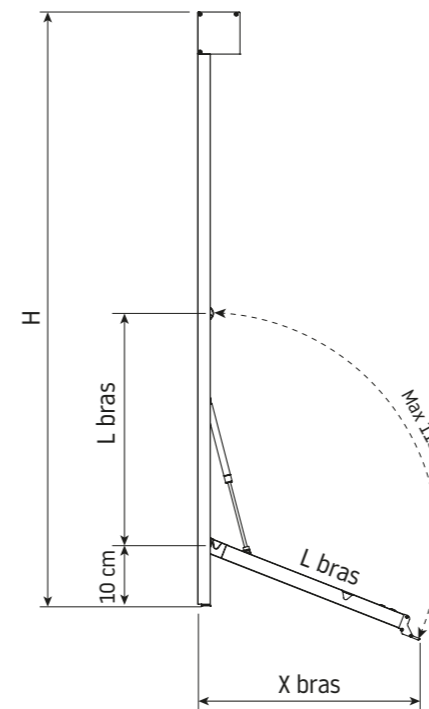

Hauteur maximale

| Bras coupe-vent 55 cm - 115° (Y = 10) | | | |
|---------------------------------------|---------------|-----------------------------------|----------------|
| Caisson | Dickson cousu | infinity / Dickson (sans couture) | Soltis / Serge |
| 85 + 95 round | X | 153 | 153 |
| 95 | X | 203 | 242 |
| 105 | 133 | 288 | 300 |

| Bras coupe-vent 100 cm - 115° (Y = 10) | | | |
|--|---------------|-----------------------------------|----------------|
| Caisson | Dickson cousu | infinity / Dickson (sans couture) | Soltis / Serge |
| 85 + 95 round | X | X | X |
| 95 | X | 168 | 211 |
| 105 | X | 248 | 268 |

Autres dimensions

| Bras coupe-vent | 55 cm | 100 cm |
|-----------------|--------|--------|
| Y bras | 10 cm | 10 cm |
| X bras | 49 cm | 90 cm |
| H minimal | 100 cm | 165 cm |